

SOLUZIONE DI PARALLELO & SOLUZIONE CON GENERATORE

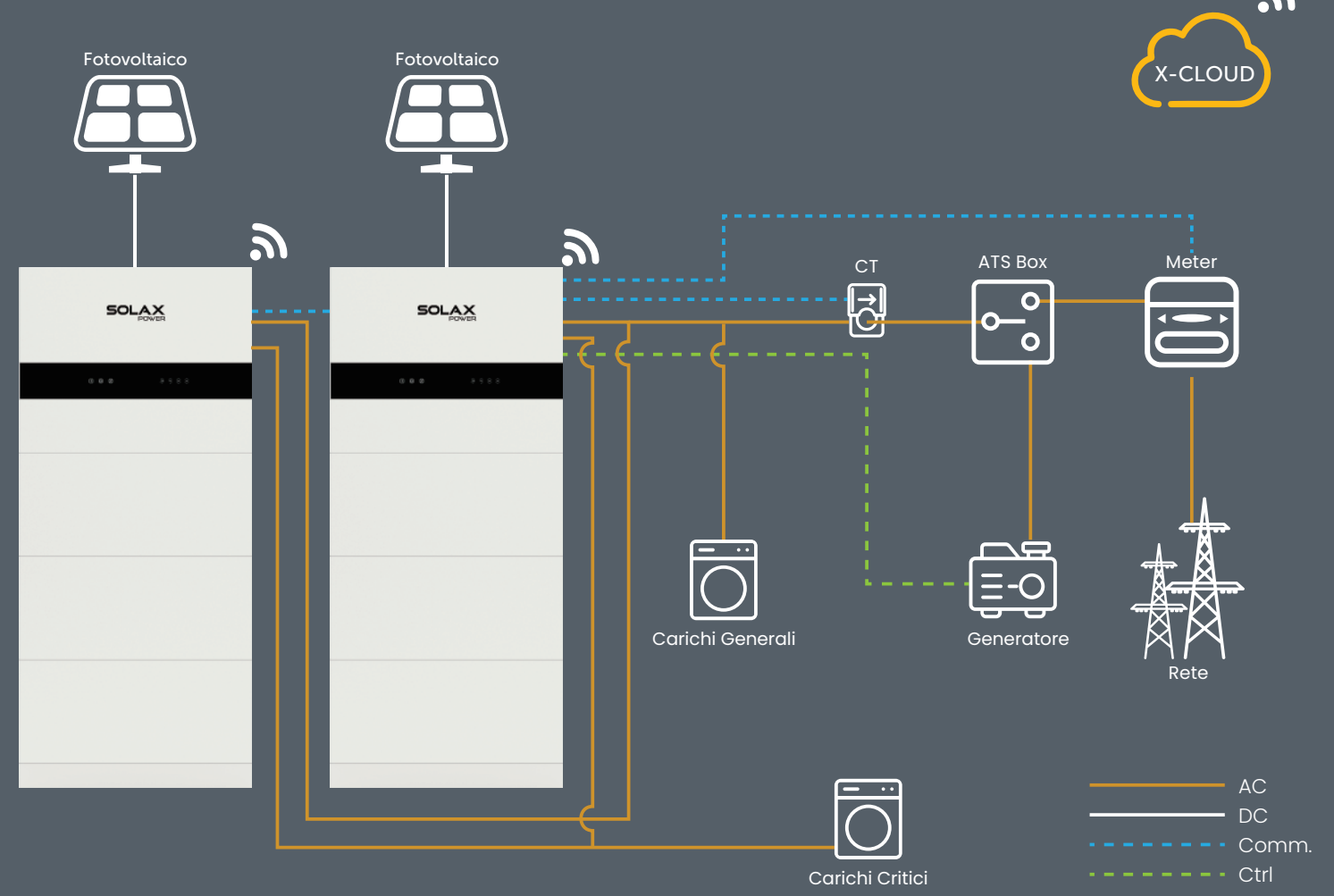

CIRCUIT DIAGRAM

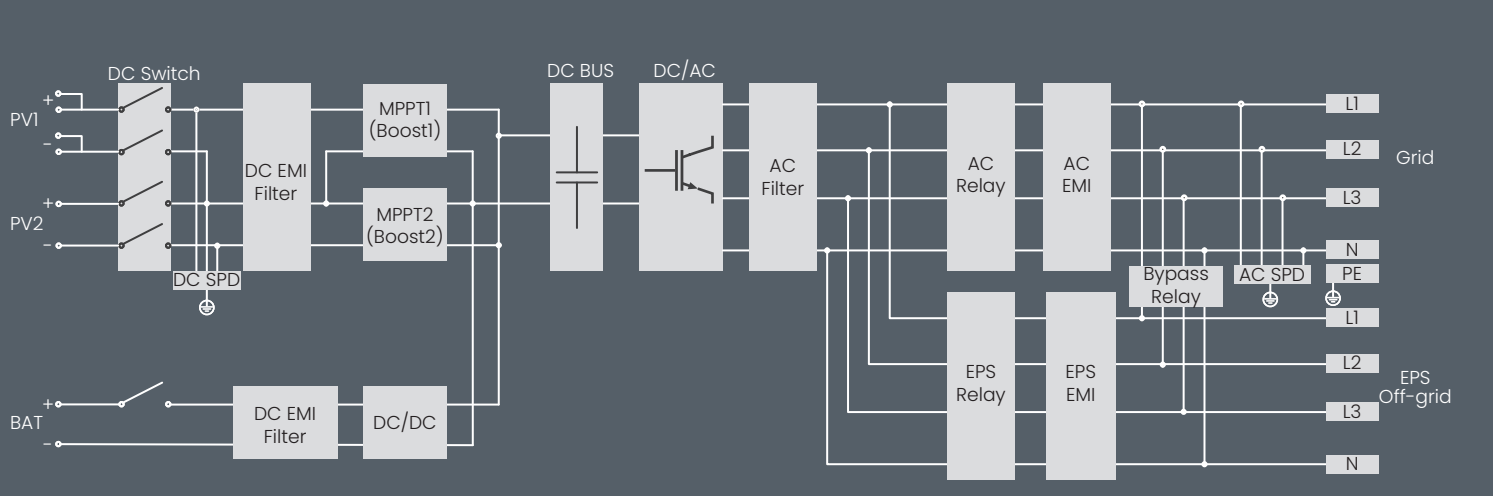

www.solaxpower.com

CURVA DI EFFICIENZA

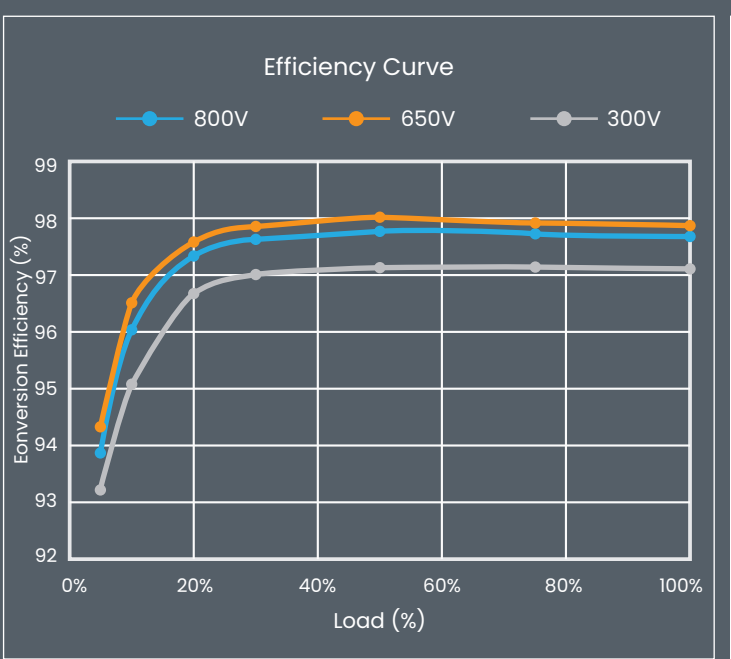

CURVA DI DECLASSAMENTO

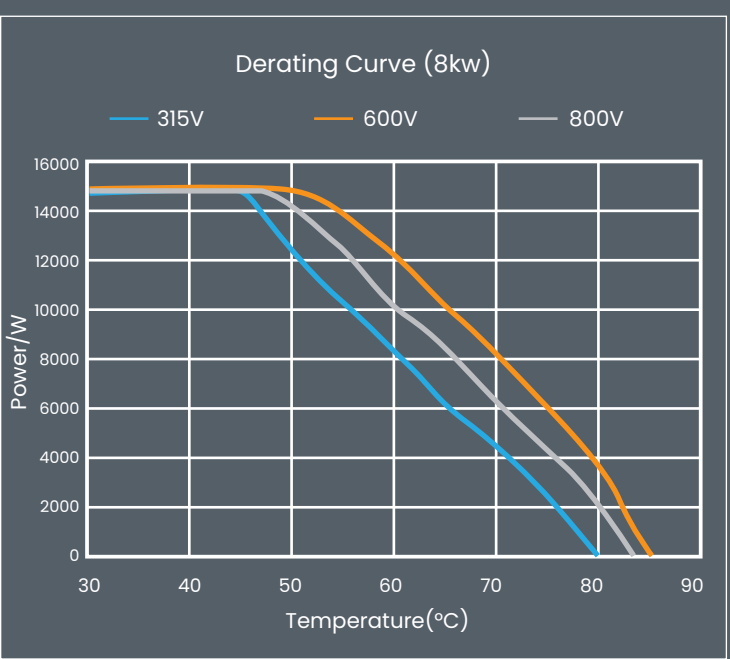

Global: +86 571-56260008 PL: +48 662 430 292 AU: +61 1300 476 529 DE: +49 (0) 6142 4091 664 UK: +44 2476 586998 NED: +31 (0) 8527 37932 info@solaxpower.com sales.it@solaxpower.com

V1.4. Le informazioni possono essere sottoposte a modifiche senza preavviso. 650.00039.00

SOLAX X3-IES

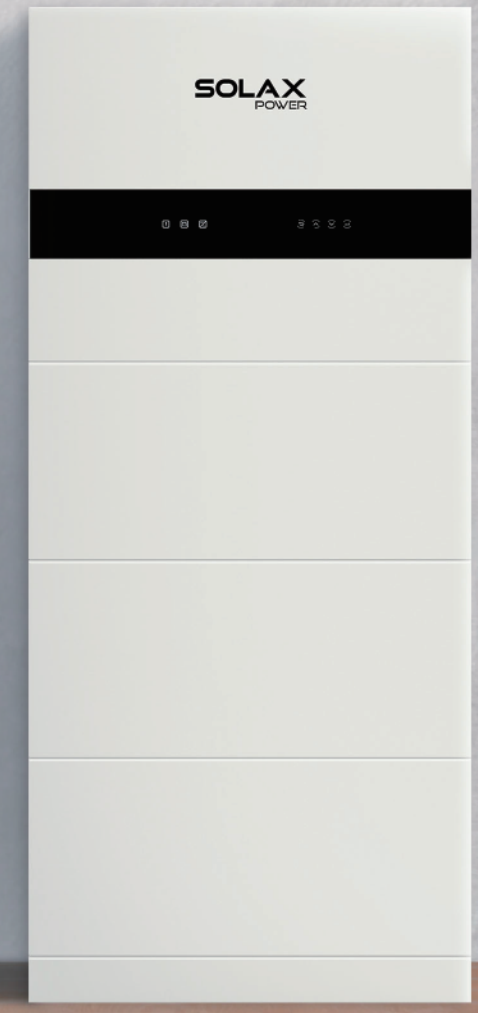

X3-IES
5kW/6kW/8kW/10kW/12kW/15kW



INTRODUZIONE

Questo è un sistema di accumulo integrato per uso residenziale che include un inverter ibrido monofase da 3-8 kW e moduli batteria estensibili, plug e play, con una capacità che varia da 5 a 20 kWh. Questo è un sistema di accumulo integrato per uso residenziale che include un inverter ibrido trifase da 5-15 kW e moduli batteria estensibili, plug e play, con una capacità che varia da 10 a 30 kWh. Presenta prestazioni eccellenti in termini di economia, sicurezza e robustezza. Inoltre, le funzioni intelligenti come VPP, micro-grid, programma intelligente e scenario intelligente sono tutte pronte. Sarebbe la scelta migliore per i proprietari di casa.

SolaX IES CARATTERISTICHE

Economia

- Tutto in un unico design, plug e play, espandibile e facile da installare
- Fino al 200% di sovraccarico fotovoltaico e fino al 200% di ingresso fotovoltaico
- Massima corrente di ingresso di 20A in corrente continua per ogni singola stringa, supporta pannelli solari ad alta potenza
- La bassa tensione di avvio prolunga il tempo di funzionamento dell'inverter
- Funzione di tracciamento delle ombre integrata
- Massima corrente di carica/scarica fino a 50A

Sicurezza

- Grado di protezione IP66
- SPD tipo II sul lato AC&DC, protezione contro pericolosi sovraccarichi di potenza
- AFCI opzionale

Robust

- Robust backup, tempo di switchover < 10ms, 200% EPS output per 10 secondi
- Tecnologia di riscaldamento a batteria, funzionamento in ambienti estremi a -30°C

Intelligente

- Pronto per AI, previsione della produzione solare e del consumo domestico, strategia di gestione intelligente dell'energia
- Pronto per VPP, Solax cloud supporta aggregatore di risorse (IEEE 2030.5, Open ADR)
- Pronto per Micro-grid, Mantenere il funzionamento dell'inverter di stringa durante i periodi off-grid, senza perdita della energia fotovoltaica
- Supporta la funzione scena intelligente, gestione intelligente dei carichi (ad esempio, pompa di calore, colonnina di ricarica per veicoli elettrici)
- Supporta modalità di lavoro personalizzata, per ogni singola ora, 7x24h
- Supporta soluzione con meter wireless

PANORAMICA DEL SISTEMA

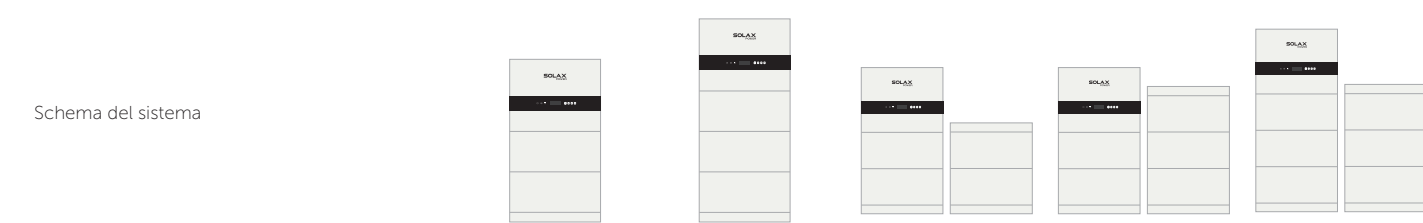

Potenza di uscita nominale [kW]	5 / 6 / 8 / 10 / 12 / 15				
Quantità di batterie	2	3	4	5	6
Capacità nominale [kWh]①	10.2	15.3	20.4	25.6	30.7
Energia utilizzabile [kWh]②	9.2	13.8	18.4	23.0	27.6
Potenza di carica/scarica max. [kW]③	10.2	15	15	15	15
Grado di protezione	IP66				
Intervallo di temperatura operativa [°C]	-30 to 53				
Intervallo di umidità relativa ammesso [%]	5-95 (Senza condensazione)				
Massima altitudine operativa [m]	3000				
Peso netto [kg]④	144.2	191.2	144.2 / 100.5	144.2 / 147.5	191.2 / 147.5
Dimensioni (LxPx) [mm]	730 x 1281 x 209.5	730 x 1599 x 209.5	730 x 1281 x 209.5 / 730 x 809 x 150	730 x 1281 x 209.5 / 730 x 1127 x 150	730 x 1599 x 209.5 / 730 x 1127 x 150
Display	LCD				
Raffreddamento	Convezione naturale				
Topologia	Senza trasformatore				
Comunicazione	RS485, Pocket-X, USB, CAN, DO, DI				

- ① Condizioni di test: +25°C, DOD 100%, carica e scarica a 0,2C.
 ② L'energia utilizzabile del sistema può variare a seconda delle diverse impostazioni di inverter.
 ③ La potenza massima di carica/scarica non deve superare la potenza di uscita nominale (la tabella prende come esempio l'inverter della maggiore potenza).
 ④ I diversi modelli di inverter sono di pesi diversi. Il più pesante è preso come esempio.

SPECIFICAZIONI

	X3-IES-5K	X3-IES-6K	X3-IES-8K	X3-IES-10K	X3-IES-12K	X3-IES-15K
INGRESSO CC						
Massima potenza FV consigliata [Wp]	10000	12000	16000	20000	24000	30000
Tensione d'ingresso max [V]	1000					
Tensione nominale di attivazione [V]	600					
Corrente d'ingresso massima (Input PV1/Input PV2) [A]	PV1: 20 / PV2: 20	PV1: 20 / PV2: 20	PV1: 32 / PV2: 20	PV1: 32 / PV2: 20	PV1: 32 / PV2: 20	PV1: 32 / PV2: 20
Corrente di cortocircuito max. (Input PV1/Input PV2) [A]	PV1: 25 / PV2: 25	PV1: 25 / PV2: 25	PV1: 40 / PV2: 25	PV1: 40 / PV2: 25	PV1: 40 / PV2: 25	PV1: 40 / PV2: 25
Intervallo di tensione MPPT① [V]	110 to 950					
Tensione d'avviamento [V]	140					
Numero ingressi MPP/Stringhe per ingresso MPP	2 / (1 / 1)	2 / (1 / 1)	2 / (2 / 1)	2 / (2 / 1)	2 / (2 / 1)	2 / (2 / 1)
INGRESSO CA						
Potenza nominale CA [VA]	10000	12000	16000	20000	20000	20000
Massima corrente CA [A]	16.1	19.3	25.8	32.0	32.0	32.0
Frequenza di rete nominale [Hz]	50 / 60					
Fattore di potenza	~1 (-0.8 ~ 0.8)					
USCITA CA (lato rete)						
Potenza nominale CA [VA]	5000	6000	8000	10000 (AS4777 9999)	12000	15000
Massima potenza apparente CA [VA]	5500	6600	8800	10000 (AS4777 9999)	13200	16500
Tensione nominale CA (Intervallo di tensione CA) [V]	3P4W, 380 / 400					
Frequenza di rete nominale [Hz]	50 / 60					
Corrente di uscita CA nominale [A] (at 230V, 50Hz)	7.3	8.7	11.6	14.5	17.4	21.8
Massima corrente CA [A]	8	9.6	12.8	14.5	19.2	24.0
Fattore di potenza regolabile	~1 (-0.8 ~ 0.8)					
THDi (potenza nominale) [%]	< 3					

	X3-IES-5K	X3-IES-6K	X3-IES-8K	X3-IES-10K	X3-IES-12K	X3-IES-15K
USCITA EPS (Con batteria)						
Potenza apparente di picco [VA]	2Pn, 10s (Full sun)	2Pn, 10s (Full sun)	2Pn, 10s (Full sun)	2Pn, 10s (Full sun)	2Pn, 10s (Full sun)	2Pn, 10s (Full sun)
Potenza nominale [VA]	5000	6000	8000	10000	12000	15000
Tensione nominale [V]; Frequenza [Hz]	3P4W, 380 / 400, 50/60					
Corrente nominale [A]	7.3	8.7	11.6	14.5	17.4	21.8
Tempo di switch [min]	< 10					
THDv (carico lineare) [%]	< 3					
Massima potenza di carichi a semionda [kW]	2					
BATTERIA						
Intervallo di tensione [V]	160 ~ 800					
Interfacce di comunicazione	CAN / RS485					
Modulo BMS	TBMS-MCS0800E					
Modulo batteria	TP-HS50E					
Composizione	TBMS-MCS0800E + TP-HS50E * n + Base Dimensions + Series Box (Required for two columns)					
Tipologia batteria	Ioni di litio /LFP					
Capacità nominale [kWh] / Capacità nominale [Ah]②	5.1 / 50					
Energia utilizzabile [kWh]③	4.6					
Potenza standard [kW]	3					
Potenza massima [kW]	5.1					
Corrente di carica/scarica max [A]④	50					
Numeri di ciclo [cicli]	> 6000					
Garanzia (anni)	10					
Norme di sicurezza	CE, RCM, TUV (IEC62619), RoHS, REACH					
TBMS-MCS0800E Dimensioni (LxAxP) [mm] / Peso [kg]	730 x 165 x 150 / 9.3					
TP-HS50E Dimensioni (LxAxP) [mm] / Peso [kg]	730 x 318 x 150 / 47					
Base Dimensions (LxAxP) [mm] / Peso [kg]	730 x 75 x 150 / 3.9					
Series box Dimensioni (LxAxP) [mm] / Peso [kg]	167 x 91.5 x 121 / 1.3					

EFFICIENZA		
Efficienza massima [%] / Efficienza ponderata Europea [%]		98 / 97.7
Efficienza nominale di carica [%] / scarica delle batterie [%]		98.5 / 97
DATI GENERALI (INVERTER)		
Dimensioni (LxAxP) [mm]		717 x 405 x 209.5
Peso [kg]		< 37
Intervallo di temperatura operativa [°C]		-35 a 60 (ridotto a 45°C)
Umidità relativa [%]		Da 0 a 100 (condensazione)
Temperatura di conservazione [°C]		~ 40 to 65
Rumorosità, valore tipico [dB(A)]		< 33
Autoconsumo (notte) [W]		< 40W per hot standby, < 5W per cold standby
		Yes
PROTEZIONE		
Protezione anti-isolamento		Yes
Protezione da inversione di polarità DC		Yes
Monitoraggio dell'isolamento		Yes
Monitoraggio della corrente residua		Yes
Protezione da sovracorrente CA		Yes
Protezione da corto circuito CA		Yes
Protezione da sovratensione CA		Yes
Protezione da surriscaldamento		Yes
AFCI		OPT
Protezione da sovratensione		Type II, DC and AC
STANDARD		
Norme di sicurezza		IEC62109-1 / IEC62109-2
EMC		EN 61000-6-1 / EN 61000-6-2 / EN 61000-6-3
Certificazioni		VDE 0126-1-1 A1:2012 / VDE-AR-N 4105 /G98/G99/ AS4777 / EN50549/ CEI 0-21

- ① Qualsiasi tensione di ingresso CC al di fuori dell'intervallo di tensione MPPT può causare un funzionamento improprio dell'inverter.
 ② Condizioni di test: +25°C, DOD 100%, carica e scarica a 0,2C.
 ③ L'energia utilizzabile del sistema può variare a seconda delle diverse impostazioni di inverter.
 ④ Scarica: la corrente di scarica verrà ridotta se la temperatura delle celle della batteria è compresa fra i -20°C ed i 10°C o fra i 45°C ed i 53°C. Carica: la corrente di carica verrà ridotta se la temperatura delle celle della batteria è compresa fra i 0°C ed i 25°C o fra i 45°C ed i 53°C. La potenza di carica o scarica del prodotto dipende dalla temperatura effettiva del pacco batteria.

SCENARIO TIPICO

SOLUZIONE PARZIALE

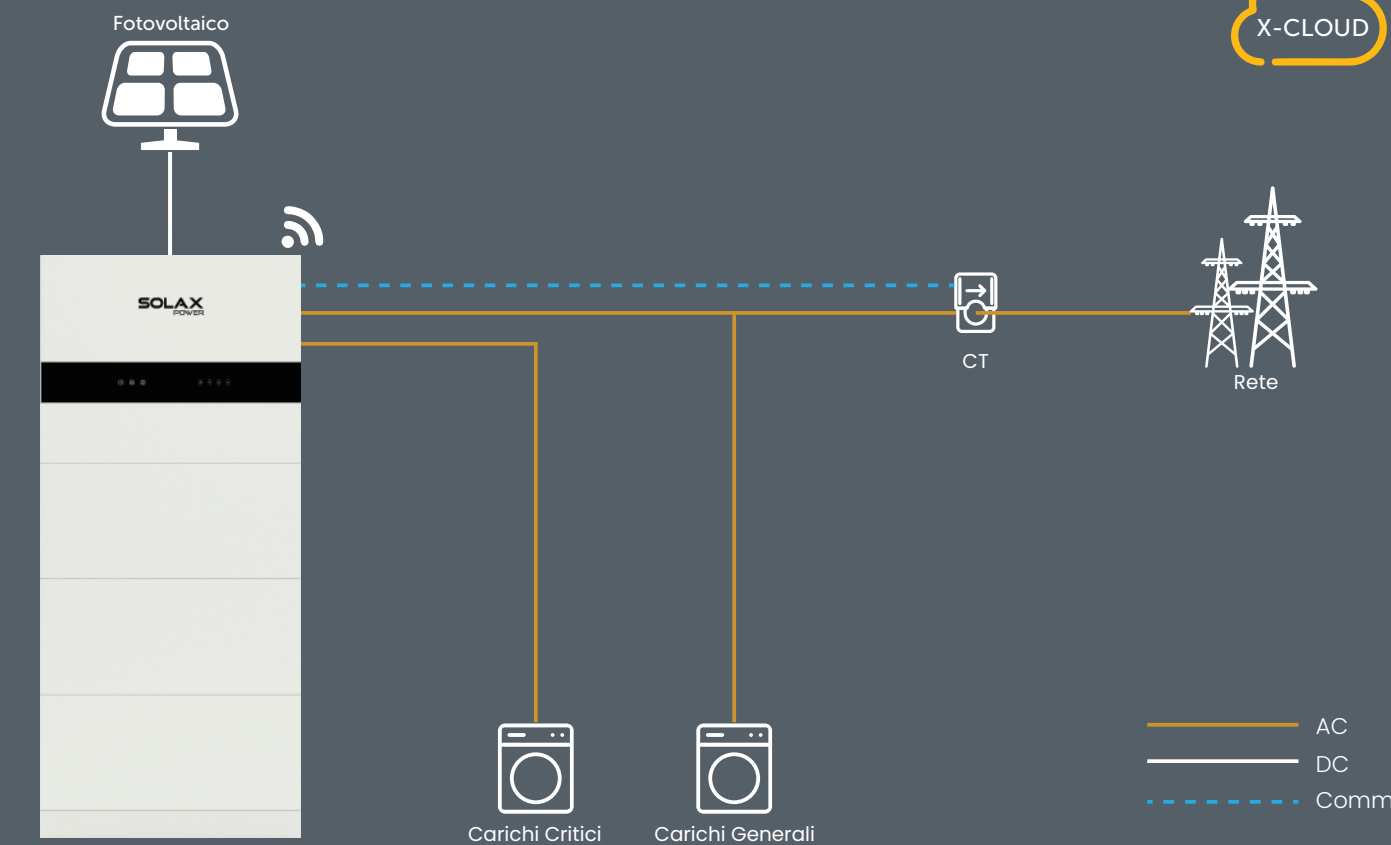

SOLUZIONE PER CARICO DELL'INTERA CASA

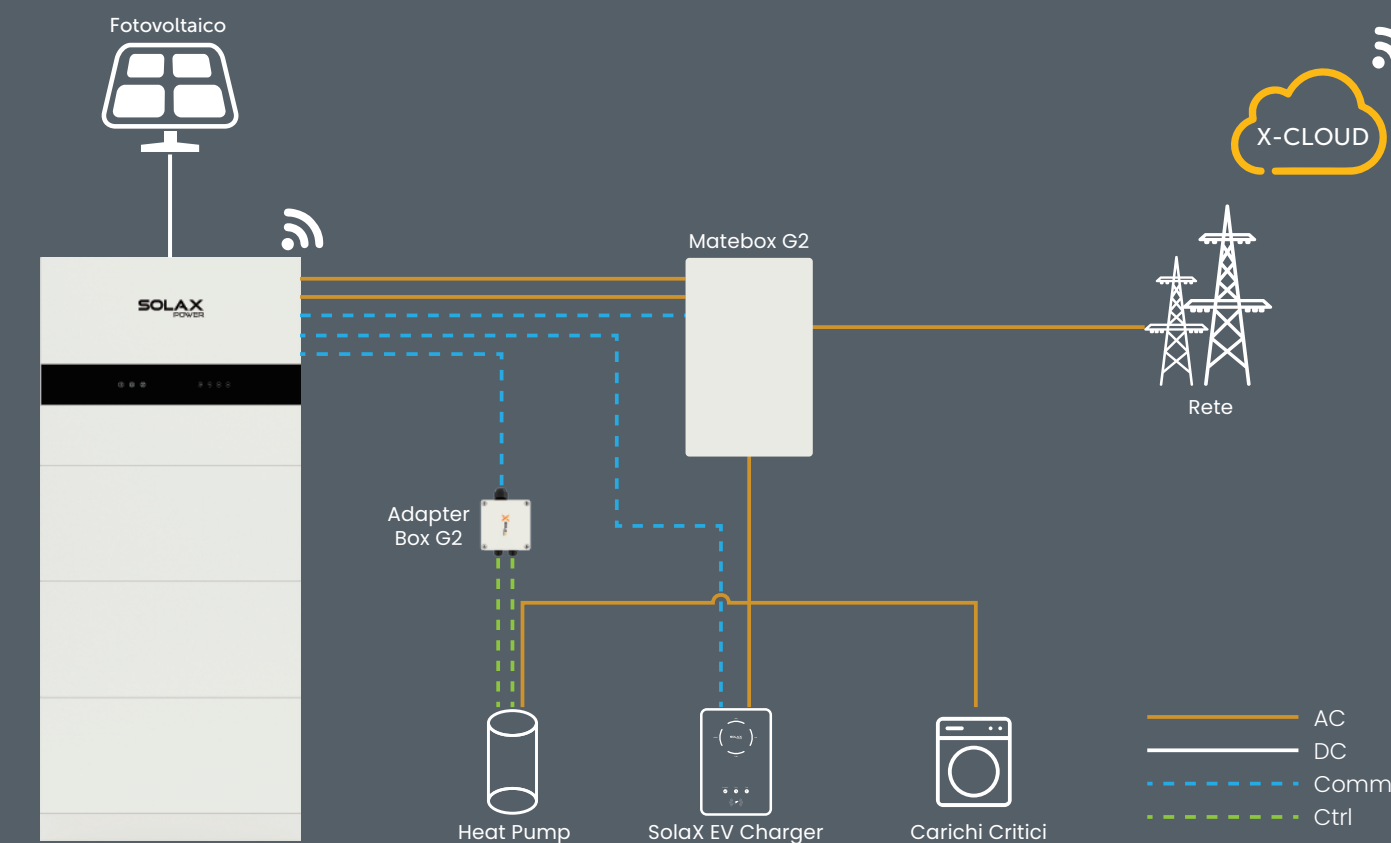

SOLUZIONE DI ESPORTAZIONE ZERO

